

SZAFKA LEWA ŁÓŻKA DL1

INSTRUKCJA MONTAŻU, KONSERWACJI, UŻYTKOWANIA I GWARANCJA

PL INSTRUKCJA MONTAŻU - SZAFKA LEWA ŁÓŻKA DL1

HU ÖSSZESZERELÉSI ÚTMUTATÓ - ÁGY DL1

CZ NÁVOD K MONTÁŽI - LŮŽKO DL1

SK MONTÁŽNE POKYNY - LŮŽKO DL1

RO INSTRUCȚIUNE DE MONTAJ - PAT DL1

RU ИНСТРУКЦИЯ ПО СБОРКЕ - КРОВАТЬ DL1



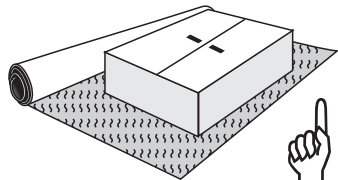
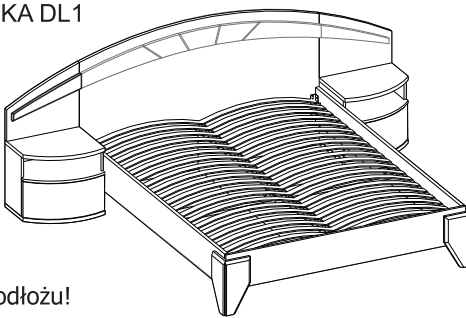



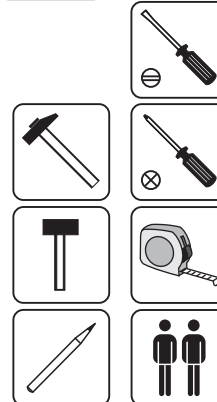
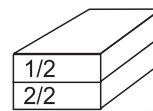

BY ИНСТРУКЦІЯ ЗА МОНТАЖ - ЛОЖАК DL1

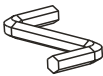
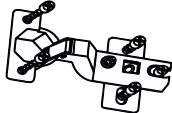
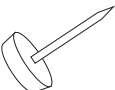

PL Montaż na miękkim podłożu!
HU Szerelít puha felületre!
CZ Montáž na měkkém povrchu
SK Montáž na mäkkom povrchu!
RO Montat pe o suprafață moale!
RU Сборка на мягкой поверхности!
BY Монтаж на мяккай паверхні!

L=[mm]

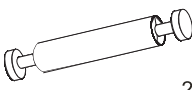
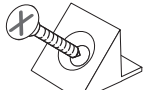

kołek \varnothing 8 x 30  12 szt.	trzczeń mimośrodowa  14 szt.	zaślepka mimośrodowa  16 szt.	mimośród  16 szt.	klucz imbusowy  1 szt.
zawias krzywy  2 kpl.	stopka z gwoździem  4 szt.	Odbojnik + 2 wkręty  1 kpl.	trzczeń prosty  2 szt.	kątownik ścianki tylnej  4 szt.
gwoździe  4 szt.				

HU Reklamáció esetén kérjük megadni: a rendszer neve, a rendszerelem neve, a csomag száma és a sérült vagy hiányzó részlet száma
PL MARGOT rendszer, szekrény M1, csomag 1/2, 4-es számú elem.

CZ V případě reklamace prosíme o uvádění: názvu systému, názvu elementu systému, číslo balíku a číslo poškozeného nebo chybějícího detailu. Např. Systém MARGOT, skříň M1, balík 1/2, č. detailu 4.

SK V prípade reklamácie uvedte: názov systému, názvy systémových prvkov, číslo balíka a číslo poškodenej alebo chýbajúcej časti.
Napr. Systém MARGOT, skriňa M1, balík 1/2, č. časti: 4.

RO În cazul reclamației Vă rugăm să precizați: denumirea sistemului, denumirea elementului sistemului, numărul pachetului și numărul detaliului deteriorat sau lipsit. De exemplu: Sistem MARGOT, dulap M1, pachet 1/2, nr. detaliu 4.

RU В случае рекламации укажите: название системы, название элемента системы, номер упаковки и номер поврежденной или отсутствующей части. Например: Система MARGOT, шкаф M1, упаковка 1/2, номер детали 4.

BY У выпадку прад'яўлення рэкламацыі, калі ласка, падайце: назву сістэмы, назву элемента сістэмы, нумар упакоўкі і нумар пашкоджанай або адсутнай дэталі. Напрыклад: Система MARGOT, шкаф M1, упакоўка 1/2, № дэталі 4.

INSTRUKCJA MONTAŻU, KONSERWACJI I UŻYTKOWANIA

Szanowni Klienci. Cieszymy się, że wybraliście Państwo mebel naszej produkcji. Pragniemy zagwarantować, że nasze meble wykonane są zgodnie ze wszystkimi standardami technologicznymi, z atestami materiałowymi i spełniają wszelkie normy bezpieczeństwa. Pragniemy jednak poinformować, że meble nie są zmontowane i wiele zależy od prawidłowego i odpowiedzialnego montażu. W przypadku elementów wiszących i zabezpieczających mebel przed przewróceniem należy sprawdzić wytrzymałość muru i użyć do ich zamocowania wyłącznie przeznaczonych do tego kołków i wkrętów, które należy dokupić w sklepie specjalistycznym. Ostateczną odpowiedzialność za przymocowanie do ściany ponosi monter mebli. Instalacje elektryczne należy powierzyć autoryzowanemu elektrykowi i prosić używać żarówek o mocy podanej na oprawce. Nie wolno przekraczać mocy żarówek, gdyż grozi to niebezpieczeństwem pożaru. Prosimy też o sprawdzenie pionowego i poziomego ustawienia mebla, gdyż nie wszystkie podłogi są idealnie wyprofilowane. Ważne jest także, aby nie przekraczać ciężarów maksymalnych, szczególnie przy elementach wiszących. Nie wolno wchodzić na meble ani stawiać na nich ciężkich przedmiotów. Także wszystkie meble wysokie muszą być zabezpieczone przed upadkiem specjalną taśmą łączącą mebel ze ścianą. Prosimy tego nie ignorować. Po 5 tygodniach należy dokręcić śruby i elementy łączące. Meble należy użytkować zgodnie z ich przeznaczeniem. Nie stawiać przedmiotów mokrych i gorących. Meble należy użytkować w pomieszczeniach suchych, zabezpieczonych przed szkodliwymi wpływami atmosferycznymi i chronić przed bezpośrednim działaniem promieni słonecznych. Nie wolno otwierać szuflad, gdy w pobliżu są małe dzieci. Meble należy czyścić miękką, wilgotną tkaniną (nie używać środków chemicznych ani szorstkich materiałów). Informujemy o potrzebie przeprowadzenia przez użytkownika okresowej kontroli stanu połączeń mimośrodowych (sprawdzenia wytrzymałości i stateczności konstrukcji) oraz stanu zamocowania zawiasów poszkowanych (sprawdzenie wytrzymałości zawieszania drzwi). Przy nie przestrzeganiu instrukcji użytkowania, konserwacji i montażu, przy próbach zmian w produktach, używania innych materiałów niż oryginalne, wyklucza się gwarancję i roszczenia z tytułu odpowiedzialności cywilnej.

W przypadku reklamacji prosimy o podanie:
 nazwy systemu, nazwy elementu systemu, numeru paczki
 i numeru uszkodzonego lub brakującego detalu.

KARTA GWARANCYJNA

Mebel _____ Data zakupu _____

Nasze produkty wykonane są według najnowszych technologii, a wykorzystanie sprawdzonych na rynku materiałów pozwala na wieloletnie i prawidłowe użytkowanie.

1. Producent zapewnia Kupującemu wysoką jakość i prawidłowe funkcjonowanie mebli pod warunkiem prawidłowego ich zmontowania według załączonej instrukcji montażu i prawidłowego ich ustawienia.
2. Producent udziela 12-miesięcznej gwarancji na swoje wyroby licząc od daty wydania mebli Kupującemu potwierdzonej pieczęcią sklepu i podpisem sprzedawcy.
3. Podstawą do rozpatrzenia gwarancji jest dokument zakupu mebla oraz instrukcja montażu z zaznaczonym elementem do naprawy.
4. W celu dokonania naprawy gwarancyjnej należy element dostarczyć do punktu sprzedaży.
5. Sprzedający jest zobowiązany do wydania Kupującemu mebla w opakowaniu fabrycznym oraz do sprawdzenia zgodności wydawanego produktu z zamówieniem i dokumentem sprzedaży. Na życzenie Kupującego sprzedający jest zobowiązany do sprawdzenia jakości kompletności mebla.
6. Gwarancja traci ważność przy niedostosowaniu się do instrukcji montażu lub przy własnych przeróbkach oraz przy uszkodzeniach powstałych w wyniku niewłaściwego transportu, przenoszeniu mebli i niewłaściwym użytkowaniem.
7. Gwarancja na sprzedany towar nie wyłącza, nie ogranicza ani nie zawiesza uprawnień Kupującego wynikających z niezgodności towaru z umową.

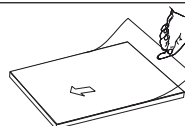

Jeśli mebel posiada folię ochronną,
 to należy ją zderzeć dopiero po skręceniu mebla.
 Nie czyścić przez 24 godziny.

PL widok od spodu SK pohľad zdola
 HU alulnézet RO vedere de jos
 CZ pohľad ze spodu RU вид снизу

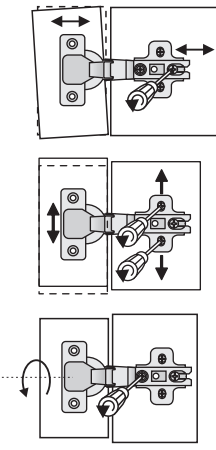
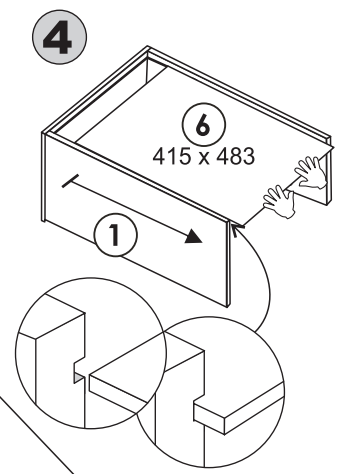
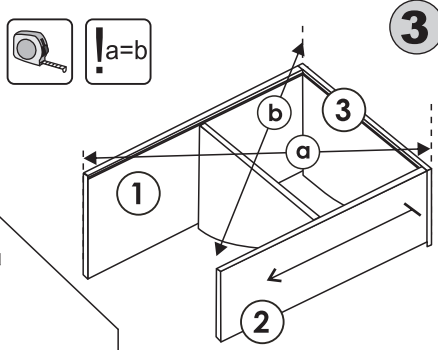
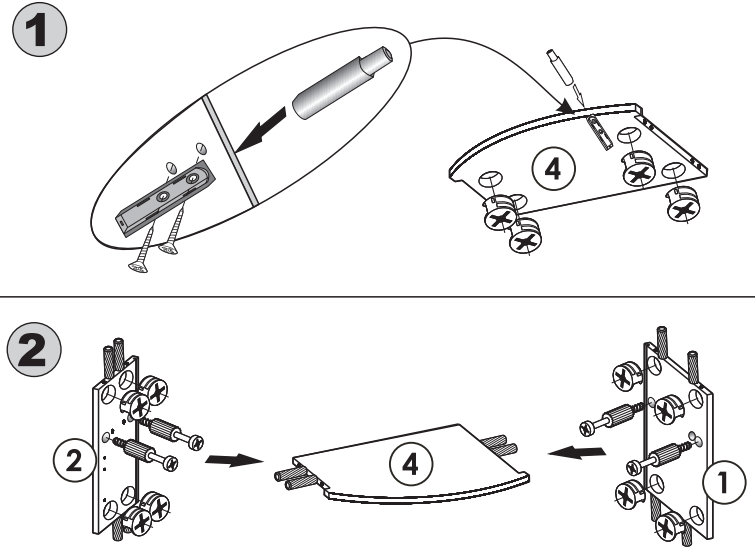
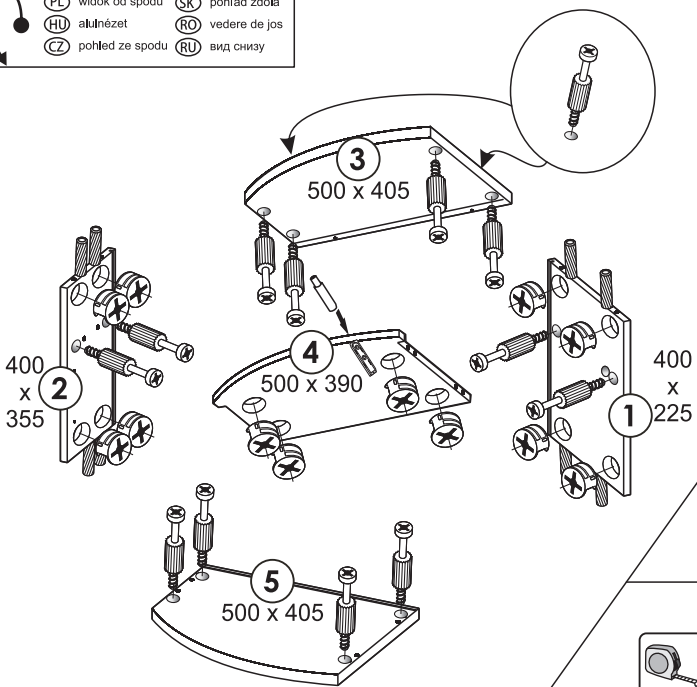

REGULACJA-BEÁLLÍTÁSA
 NASTAVENI-REGULIROVKA
 РЕГУЛҮВАННЯ-НАСТАВЛЕНІЕ-REGLARE

